



„PAUKŠČIŲ APSAUGOS PRIEMONIŲ ĮDIEGIMAS LIETUVOS AUKŠTOS ĮTAMPOS ELEKTROS ENERGIJOS PERDAVIMO TINKLUOSE“

Nr. LIFE13 BIO/LT/001303

www.birds-electrogrid.lt

Parengė: projekto vadovė J. Liaudanskytė
projekto asistentas L. Raudonikis

2015-06-18, Vilnius

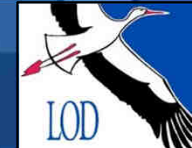

PROJEKTO TERITORIJA: Lietuva, visi regionai

PROJEKTO TRUKMĖ: 2014-06-01 - 2018-07-31

PROJEKTĄ ĮGYVENDINA:

Pagrindinis partneris:

Lietuvos ornitologų draugija;

Susijęs partneris:

AB „LITGRID“

PROJEKTO BIUDŽETAS: ~ 1,5 mln. Eur

PROJEKTĄ FINANSUOJA:

ES – 50%

LR Aplinkos ministerija – 24,34 %

Projekto partneriai – 25,66 %

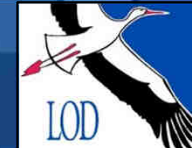

Projekto tikslai:

- Pagerinti migruojančių, žiemojančių ir kai kurių perinčių paukščių rūšių išsaugojimo sąlygas, sumažinant aukštos įtampos elektros energijos tiekimo linijų keliamą neigiamą poveikį jų populiacijoms;
- Palaikyti pelėsakalių ir kitų sakalų rūšių perinčias populiacijas, įgyvendinant specialias, pagalbines apsaugos priemones.

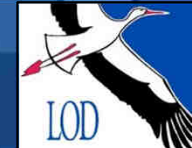

Projekto uždaviniai:

- Sumažinti paukščių žūčių atvejus jų koncentracijos vietose, kurį lemia paukščių susidūrimas su laidais, virš aukštos įtampos elektros perdavimo tinklų laidų įrengiant specialias (padidinto matomumo) priemones;
- Sumažinti baltųjų gandrų žūčių lygį dėl elektros įtampos, ant aukštos įtampos elektros perdavimo tinklų stulpų įrengiant specialias (padidinto matomumo) priemones;
- Sustabdyti sakalų (ypač pelėsakalių (*Falco tinnunculus*)) perėjimo sąlygų blogėjimą ant aukštos įtampos elektros perdavimo tinklų stulpų Lietuvoje, iškeliant 500 inkilų;
- Įvertinti praktinių apsaugos veiksnių efektyvumą paukščiams, vykdant pritaikytas, išsamias stebėsenos programas;
- Gerinti visuomenės informuotumą apie paukščių žūčių problemą, kurią kelia aukštos įtampos elektros perdavimo tinklų linijos.

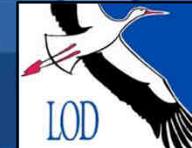

Projektu įgyvendinamos 22 veiklos.

Projekto veiklų struktūra:

- 3 parengiamosios projekto veiklos, kurių rezultatai naudojami įgyvendinant praktines apsaugos veiklas: A.1-A.3;
- 4 praktinės apsaugos veiklos: C.1-C.4;
- 2 projekto veiklų ir poveikio stebėsenos veiklos: D.1-D.2;
- 8 visuomenės informavimo ir informacijos sklaidos veiklos: E.1-E.8;
- 5 projekto administravimo ir projekto pažangos stebėsenos veiklos: F.1-F.5.



A.1 IŠSAMUS LAIDŲ ŽENKLINIMO PRIEMONIŲ IR PAUKŠČIŲ APSAUGOS PRIEMONIŲ ANT NAUDOJAMŲ AUKŠTOS ĮTAMPOS PERDAVIMO TINKLŲ ATRAMŲ LIETUVOJE PARUOŠIMAS

<i>Veiklą įgyvendina</i>	<i>Veiklos vykdymo pažanga</i>	<i>Pradžia (aktuali)</i>	<i>Numatyta pabaiga</i>	<i>Pasiekti rezultatai (kūriniai)</i>	<i>Pasiekimai</i>
LOD	Veikla įgyvendinta	2014 III	2015 I	A.1 veiklos ataskaita „Laidų ženklavimo ir paukščių apsaugos priemonių parinkimas“	Parengta ataskaita apie parinktas priemones, skirtas laidų ženklavimui ir paukščių apsaugai



A.2 PAUKŠČIŲ APSAUGOS PRIEMONIŲ ANT NAUDOJAMŲ AUKŠTOS ĮTAMPOS PERDAVIMO TINKLŲ ATRAMŲ LIETUVOJE SCHEMŲ SUDARYMAS

<i>Veiklą įgyvendina</i>	<i>Veiklos vykdymo pažanga</i>	<i>Pradžia (aktuali)</i>	<i>Numatyta pabaiga</i>	<i>Pasiekti rezultatai (kūriniai)</i>	<i>Pasiekimai</i>
LITGRID LOD	Veikla įgyvendinta	2014 III	2015 I	A.2 veiklos ataskaita „Paukščių apsaugos priemonių įgyvendinimo projekto parengimas“	Parengta ataskaita bei sudaryta nacionalinio lygmens aukštos įtampos elektros perdavimo tinklo segmentų schema apie parinktas baltųjų gandrų apsaugos priemonių diegimo vietas.



A.3 SCHEMAS, KURIOJE NUSTATOMOS SAKALAMS SKIRTŲ INKILŲ ĮRENGIMO VIETOS LIETUVOJE, SUDARYMAS

<i>Veiklą įgyvendina</i>	<i>Veiklos vykdymo pažanga</i>	<i>Pradžia (aktuali)</i>	<i>Numatyta pabaiga</i>	<i>Pasiekti rezultatai (kūriniai)</i>	<i>Pasiekimai</i>
LOD	Veikla įgyvendinta	2014 II	2015 I	A.3 veiklos ataskaita „Sakalams skirtų inkilų įrengimo programos parengimas“	Parengta ataskaita ir sudaryta schema, kurioje nustatomos sakalams skirtų inkilų įrengimo vietos Lietuvoje



C.1 LAIDŲ ŽENKLINIMO PRIEMONIŲ DIEGIMAS SVARBIOSE PAUKŠČIŲ APSISTOJIMO VIETOSE

<i>Veiklą įgyvendina</i>	<i>Veiklos vykdymo pažanga</i>	<i>Pradžia (aktuali)</i>	<i>Numatyta pabaiga</i>	<i>Pasiekti rezultatai (kūriniai)</i>	<i>Pasiekimai</i>
LITGRID	Veikla vykdoma	2014 IV	2018 I	-	Turi būti įrengtos 7100 „spiralinio“ tipo paukščiams pavojingų aukštos įtampos perdavimo linijų vizualizacijos didinimo priemonės 80 km aukštos įtampos perdavimo linijų atkarpose

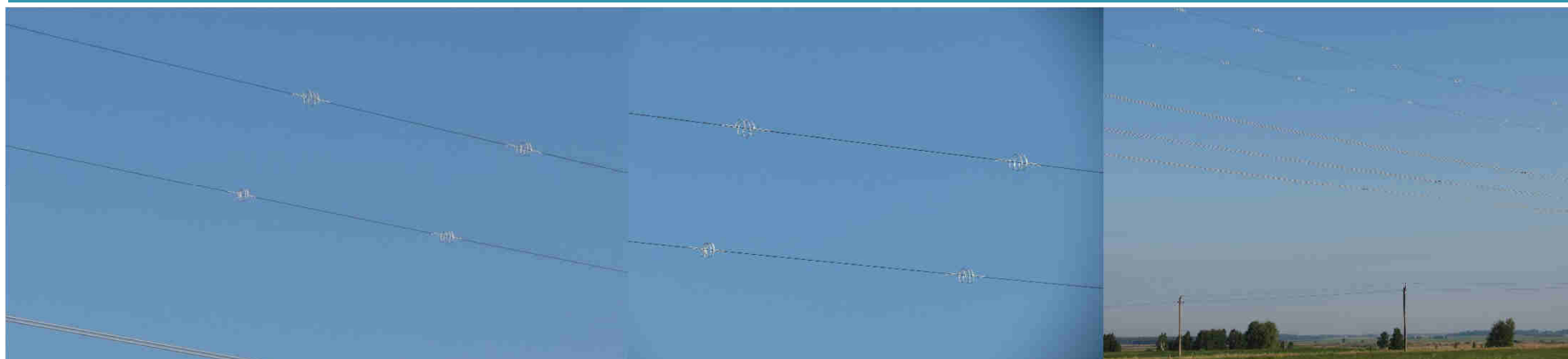



C.2 PADIDINTO MATOMUMO ŽYMEKLIŲ DIEGIMAS LABIAUSIAI PAUKŠČIAMS PAVOJINGOSE VIETOSE

<i>Veiklą įgyvendina</i>	<i>Veiklos vykdymo pažanga</i>	<i>Pradžia (aktuali)</i>	<i>Numatyta pabaiga</i>	<i>Pasiekti rezultatai (kūriniai)</i>	<i>Pasiekimai</i>
LITGRID	Veikla vykdoma	2014 IV	2018 I	-	Turi būti įrengtos 1500 „pakabukų“ tipo paukščiams ypatingai pavojingų aukštos įtampos perdavimo linijų vizualizacijos didinimo priemonės 28 km aukštos įtampos perdavimo linijų atkarpose





C.3 PAUKŠČIŲ APSAUGOS PRIEMONIŲ ANT ATRAMŲ ĮRENGIMAS

<i>Veiklą įgyvendina</i>	<i>Veiklos vykdymo pažanga</i>	<i>Pradžia (aktuali)</i>	<i>Numatyta pabaiga</i>	<i>Pasiekti rezultatai (kūriniai)</i>	<i>Pasiekimai</i>
LITGRID	Veikla vykdoma	2014 IV	2018 I	-	Aukštos įtampos perdavimo linijų atramose turi būti įrengtos mažiausiai 1200 lėkštučių (6000 vnt.) ir šakučių (6000 vnt.) gandrų apsaugos priemonės.

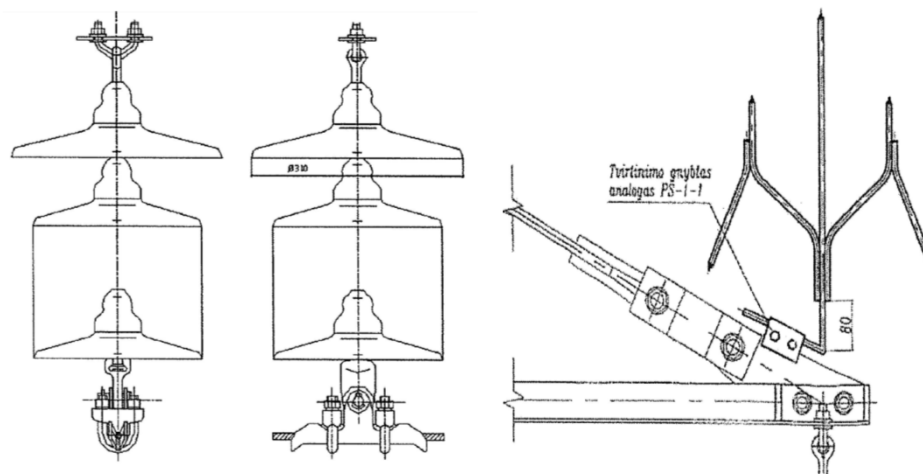

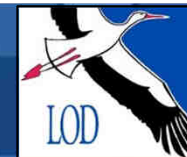

C.4 SAKALAMS SKIRTŲ INKILŲ IŠKĖLIMAS

<i>Veiklą įgyvendina</i>	<i>Veiklos vykdymo pažanga</i>	<i>Pradžia (aktuali)</i>	<i>Numatyta pabaiga</i>	<i>Pasiekti rezultatai (kūriniai)</i>	<i>Pasiekimai</i>
LITGRID LOD	Veikla vykdoma	2014 IV	2017 I	-	Pagaminta ir ant aukštos įtampos perdavimo linijų atramų turi būti įrengta 500 vnt. dirbtinių lizdaviečių/inkilų pelėsakaliams.

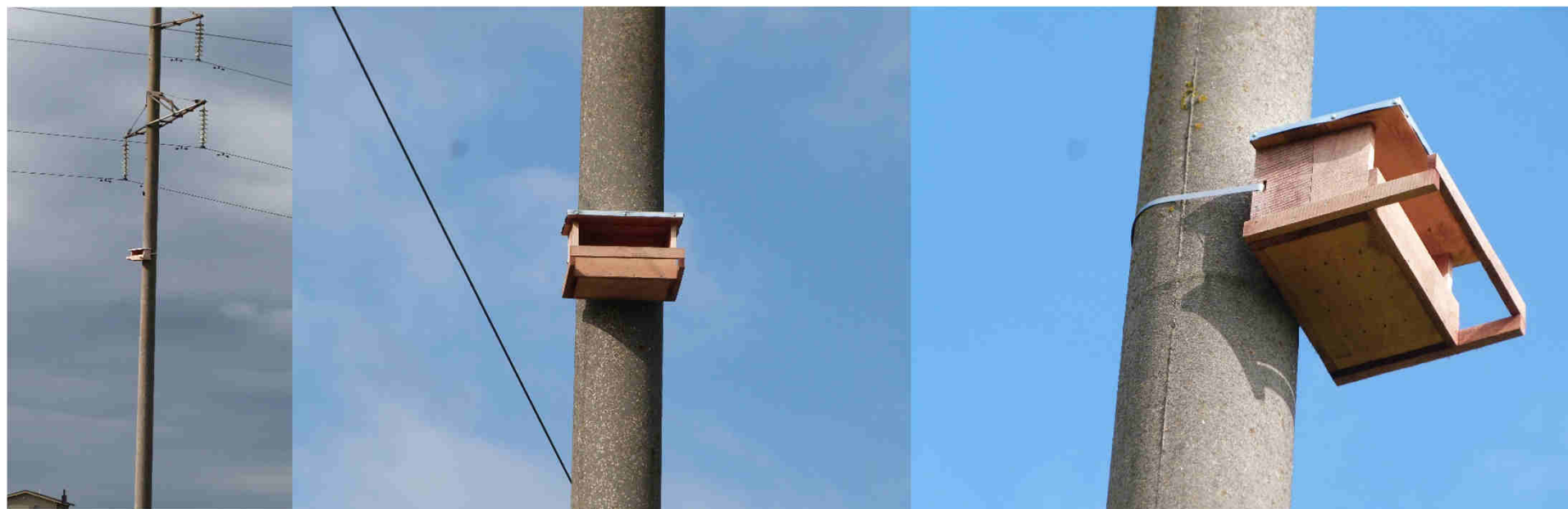



D.1 PROJEKTO VEIKLŲ STEBĖSENA

<i>Veiklą įgyvendina</i>	<i>Veiklos vykdymo pažanga</i>	<i>Pradžia (aktuali)</i>	<i>Numatyta pabaiga</i>	<i>Pasiekti rezultatai (kūriniai)</i>	<i>Pasiekimai</i>
LOD	Veikla vykdoma	2014 IV	2018 II	Turi būti parengtos 4 (kasmetinės) projekto pažangos stebėsenos ataskaitos.	-



D.2 EX-ANTE IR EX-POST PROJEKTO APSAUGOS VEIKLŲ VEIKSMINGUMO STEBĖSENA

<i>Veiklą įgyvendina</i>	<i>Veiklos vykdymo pažanga</i>	<i>Pradžia (aktuali)</i>	<i>Numatyta pabaiga</i>	<i>Pasiekti rezultatai (kūriniai)</i>	<i>Pasiekimai</i>
LOD	Veikla vykdoma	2014 III	2018 II	Parengtas Ex-ante ir ex-post stebėsenos planas; Turi būti parengtos 4 (kasmetinės) projekto Ex-ante ir ex-post stebėsenos ataskaitos.	Parengtas Ex-ante ir ex-post stebėsenos planas; Turi būti pasirinkti Ex-ante stebėsenos rodikliai.



E.1 INFORMACINIŲ STENDŲ ĮRENGIMAS

<i>Veiklą įgyvendina</i>	<i>Veiklos vykdymo pažanga</i>	<i>Pradžia (aktuali)</i>	<i>Numatyta pabaiga</i>	<i>Pasiekti rezultatai (kūriniai)</i>	<i>Pasiekimai</i>
LOD	Veikla nepradėta	2015 II	2017 IV	Turi būti parengta informacinė medžiaga 18-ai stendų.	Iki 2016-05-31 turi būti įrengti 9 informaciniai stendai; Iki 2017-10-31 turi būti įrengti visi 18 informacinių stendų.



E.2 FILMO APIE PAUKŠČIŲ ŽŪTIES ANT AUKŠTOS ĮTAMPOS ELEKTROS PERDAVIMO LINIJŲ PROBLEMĄ SUKŪRIMAS IR TRANSLIAVIMAS

<i>Veiklą įgyvendina</i>	<i>Veiklos vykdymo pažanga</i>	<i>Pradžia (aktuali)</i>	<i>Numatyta pabaiga</i>	<i>Pasiekti rezultatai (kūriniai)</i>	<i>Pasiekimai</i>
LOD	Veikla vykdoma	2015 I	2016 IV	Kuriamas 15 min. trukmės filmas LT kalba su EN subtitrais, turi būti išleista ir išplatinta 600 egz. filmo DVD.	Sukurtas filmas turi būti ištransliuotas nacionalinių TV kanalų populiariu laiku mažiausiai 5 kartus.



E.3 TARPTAUTINIO SEMINARO APIE PAUKŠČIŲ MIRTINGUMO MAŽINIMĄ DĖL ATSTITREKIMŲ Į AUKŠTOS ĮTAMPOS ELEKTROS PERDAVIMO LINIJAS

<i>Veiklą įgyvendina</i>	<i>Veiklos vykdymo pažanga</i>	<i>Pradžia (aktuali)</i>	<i>Numatyta pabaiga</i>	<i>Pasiekti rezultatai (kūriniai)</i>	<i>Pasiekimai</i>
LOD	Veikla nepradėta	2016 III	2017 I	Turi būti parengta ir atspausdinta dalomoji medžiaga seminarui.	Turi būti suorganizuotas vienos dienos tarptautinis seminaras, kurio dalyvių skaičius – apie 50.



E.4 PROJEKTO INTERNETO SVETAINĖS SUKŪRIMAS IR PALAIKYMAS

<i>Veiklą įgyvendina</i>	<i>Veiklos vykdymo pažanga</i>	<i>Pradžia (aktuali)</i>	<i>Numatyta pabaiga</i>	<i>Pasiekti rezultatai (kūriniai)</i>	<i>Pasiekimai</i>
LOD	Veikla vykdoma	2014 III	2018 III		Sukurta ir nuolat atnaujinama aktualia informacija projekto interneto svetainė: http://www.birds- electrogrid.lt/ .



E.5 PROJEKTO VIEŠINIMAS ŽINIASKLAIDOS PRIEMONĖSE

<i>Veiklą įgyvendina</i>	<i>Veiklos vykdymo pažanga</i>	<i>Pradžia (aktuali)</i>	<i>Numatyta pabaiga</i>	<i>Atlikta:</i>
LOD	Veikla vykdoma	2014 III	2018 III	<ul style="list-style-type: none">• Daugiau nei 15 straipsnių apie projektą publikuotų interneto svetainėse;• Daugiau nei 2 straipsniai apie projektą ir vykdomas veiklas išspausdinti gamtiniuose žurnaluose;• Parengtas 1 radijo reportažas apie projekto veiklas



E.6 PROJEKTO INFORMACINĖS MEDŽIAGOS APIE SPRENDŽIAMĄ PROBLEMĄ PARENGIMAS IR LEIDYBA

<i>Veiklą įgyvendina</i>	<i>Veiklos vykdymo pažanga</i>	<i>Pradžia (aktuali)</i>	<i>Numatyta pabaiga</i>	<i>Pasiekti rezultatai (kūriniai)</i>	<i>Pasiekimai</i>
LOD	Veikla vykdoma	2014 III	2017 IV	<p>Parengta, išleista ir išplatinta:</p> <ul style="list-style-type: none">• projekto lankstinukas (1000 egz.);• 4 (kasmetiniai) sieniniai kalendoriai (po 500 egz, kiekvieno);• leidinys-brošiūra vaikams (750 egz.) apie paukščių žuvimo ant aukštos įtampos elektros perdavimo linijų problemą;• leidinys visuomenei apie projektu sprendžiamas problemas, sprendimo būdus LT ir EN kalbomis (800 egz.).	-

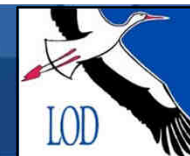

E.7 PROJEKTO TECHNINĖS ATASKAITOS PARENGIMAS IR PLATINIMAS

<i>Veiklą įgyvendina</i>	<i>Veiklos vykdymo pažanga</i>	<i>Pradžia (aktuali)</i>	<i>Numatyta pabaiga</i>	<i>Pasiekti rezultatai (kūriniai)</i>	<i>Pasiekimai</i>
LOD	Veikla nepradėta	2017 IV	2018 I	Turi būti parengta techninė ataskaita apie projekto patirtį, įgytą diegiant praktines paukščių mirtingumą ant aukštos įtampos elektros linijų mažinančias priemones ir gerinant sakalų perėjimo sąlygas. Ši ataskaita turi būti pateikta gamtosauginėms institucijoms, elektros perdavimo sistemos operatoriams, žiniasklaidai, patalpinta projekto interneto svetainėje.	-



E.8 PROJEKTO “LAYMAN” ATASKAITOS PARENGIMAS IR PLATINIMAS

<i>Veiklą įgyvendina</i>	<i>Veiklos vykdymo pažanga</i>	<i>Pradžia (aktuali)</i>	<i>Numatyta pabaiga</i>	<i>Pasiekti rezultatai (kūriniai)</i>	<i>Pasiekimai</i>
LOD	Veikla nepradėta	2018 I	2018 II	Turi būti parengta ir išplatinta populiari projekto ataskaita visuomenei (LT ir EN kalbomis, 700 egz.) apie vykdytą projektą, pasiektus rezultatus ir įgytą patirtį.	-



F.1 PROJEKTO ADMINISTRAVIMAS (LOD)

<i>Veiklą įgyvendina</i>	<i>Veiklos vykdymo pažanga</i>	<i>Pradžia (aktuali)</i>	<i>Numatyta pabaiga</i>	<i>Pasiekti rezultatai (kūriniai)</i>	<i>Pasiekimai</i>
LOD	Veikla vykdoma	2014 II	2018 III	-	<ul style="list-style-type: none">• Sudaryta projekto partnerių jungtinės veiklos sutartis (2015-02-27);• Įdarbintas personalas projekto veiklų vykdymui;• Parengta ir pateikta EK projekto pradinė ataskaita (2015-02-28); Turi būti parengtos ir pateiktos: <ul style="list-style-type: none">• projekto tarpinė ataskaita;• projekto pažangos ataskaita;• projekto galutinė ataskaita. Turi būti suorganizuoti 5 projekto stebėsenos komiteto posėdžiai.



F.2 PROJEKTO ADMINISTRAVIMAS (LITGRID)

<i>Veiklą įgyvendina</i>	<i>Veiklos vykdymo pažanga</i>	<i>Pradžia (aktuali)</i>	<i>Numatyta pabaiga</i>	<i>Pasiekti rezultatai (kūriniai)</i>	<i>Pasiekimai</i>
LITGRID	Veikla vykdoma	2014 III	2018 III	-	<ul style="list-style-type: none">• Sudaryta projekto partnerių jungtinės veiklos sutartis (2015-02-27);• Priskirtas personalas projekto veiklų vykdymui.



F.3 “AFTER-LIFE” KOMUNIKACIJOS PLANO PARENGIMAS

<i>Veiklą įgyvendina</i>	<i>Veiklos vykdymo pažanga</i>	<i>Pradžia (aktuali)</i>	<i>Numatyta pabaiga</i>	<i>Pasiekti rezultatai (kūriniai)</i>	<i>Pasiekimai</i>
LOD	Veikla nepradėta	2018 III	2018 III	Turi būti parengtas After-LIFE komunikacijos planas ir pateiktas su galutine projekto ataskaita.	-



F.4 KOMUNIKAVIMAS SU KITAIŠ PROJEKTAIS

<i>Veiklą įgyvendina</i>	<i>Veiklos vykdymo pažanga</i>	<i>Pradžia (aktuali)</i>	<i>Numatyta pabaiga</i>	<i>Atlikta</i>
LOD	Veikla vykdoma	2014 II	2018 III	Su LIFE+ projektus vykdančiomis organizacijomis patirties mainų tikslu suorganizuoti daugiau nei 2 susitikimai.



F.5 PROJEKTO AUDITAS

<i>Veiklą įgyvendina</i>	<i>Veiklos vykdymo pažanga</i>	<i>Pradžia (aktuali)</i>	<i>Numatyta pabaiga</i>	<i>Pasiekti rezultatai (kūriniai)</i>	<i>Pasiekimai</i>
LOD	Veikla vykdoma	2015 I	2018 III	Sudaryta paslaugų sutartis dėl projekto audito paslaugų. Turi būti atlikti 4 tarpiniai projekto auditai ir galutinis projekto auditas.	-